

自動追尾用プリズム
Wide Angle Reflecting Target

ZERO220 プラス

小さなボディーに
秘められた未知なる可能性

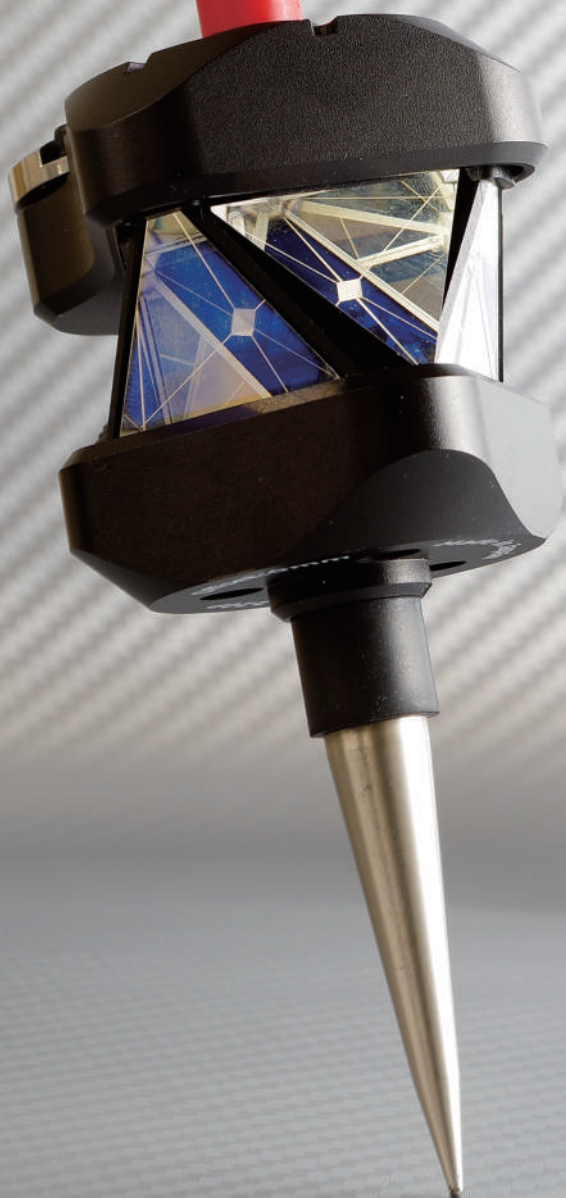

視準可能範囲

- ・鉛直 30°以内
15°
15°
- ・水平 220°以内
110° 110°



修理可能

プリズム定数
0mm

対応ポール径
9mmΦ

プリズム定数 0mm・9mmφ仕様

スライド式広角プリズムで定数 0mm
一般的な定数なので機器設定ミスが軽減



便利な気泡管一体型

40'/2mmの気泡管が本体一体型
となり実用的な仕様に



持ち運び便利なコンパクトタイプ

1インチプリズムと同等の大きさで、
重さも 137g と軽量



高さ確認用窓

プリズム高の調整も確実



特殊コーティング

プリズムに乱反射防止用の特殊
コーティングを施してあります

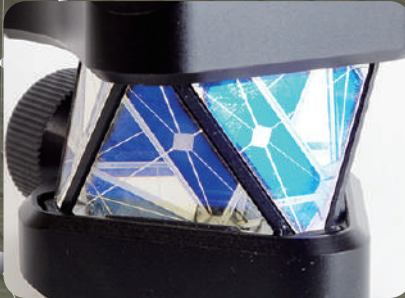

優れたメンテナンス性

プリズムは独立して形成されているため
割れている部分のみ交換可能

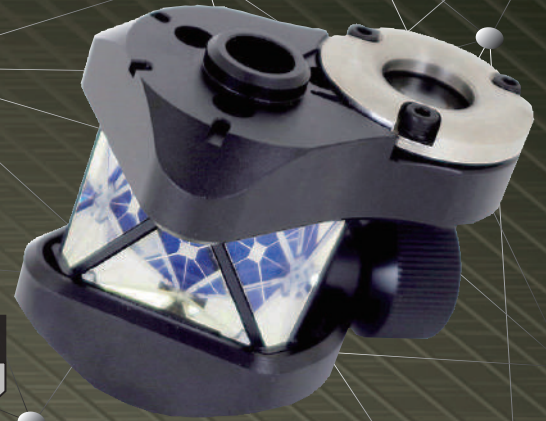

* 実物大

幅広い機種に対応

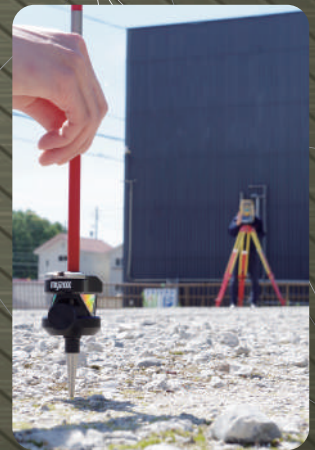

視準可能範囲

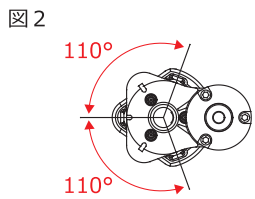
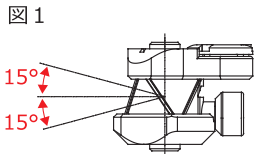

プリズム高

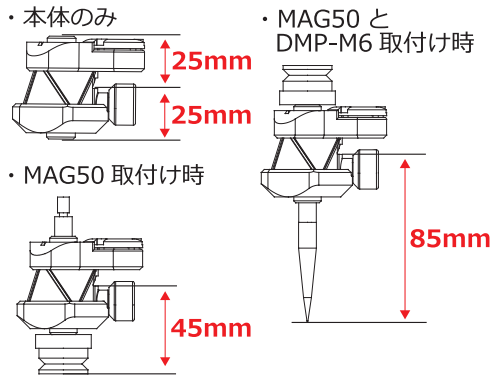

製品仕様

サイズ	W45×D65×H50mm	プリズム高	底面から 25 mm
重量	137 g	ポール固定方式	ねじ固定方式
定数	0mm	気泡管	40'/2mm

セット内容

- ・Z-220P 本体
- ・ガラス保護バンド
- ・石突 DMP-M6
- ・収納ポーチ
- ・気泡管調整用六角レンチ
- ・プリズムポール用アダプター MAG50
- ・取扱説明書



コード No.	商品名/仕様	型式	JAN コード (4938514-)	希望小売価格 () 内税込
222305	自動追尾用プリズム	Z-220P	223058	130,000(¥143,000)

myzox 株式会社 **マイゾックス**



〒480-1111
愛知県長久手市山越 401 番地

TEL 0561-62-8151
FAX 0561-62-4660

www.myzox.co.jp

LINE 公式アカウント

友だち募集中

QRコード

新製品情報をいち早くお届け

ID: @pql2740w

お問い合わせ・ご相談は